

Elektrische kookplaten en kookplaten op gas

N7E / N9E

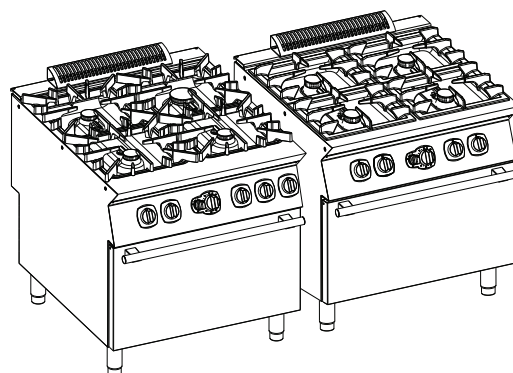

NL Snelle gebruikershandleiding



Inhoud

A	WAARSCHUWING EN VEILIGHEIDSINFORMATIE.....	4
B	GARANTIE.....	12
C	TECHNISCHE GEGEVENS.....	14
D	TRANSPORT, VERPLAATSING EN OPSLAG.....	14
E	INSTALLATIE EN MONTAGE.....	14
F	PRODUCTBESCHRIJVING.....	15
G	GEBRUIK VAN DE KOOKPLAAT.....	16
H	VERZORGING KOOKPLATEN.....	17
I	PROBLEMEN EN OPLOSSINGEN.....	18

Belangrijke mededeling

In deze beknopte handleiding vindt u de basisinstructies voor het installeren en gebruiken van het apparaat.

De volledige installatie- en gebruikershandleidingen zijn beschikbaar op de website van Electrolux.

Zoek de QR-code op de eerste pagina van deze handleiding:

- controleer dat u een applicatie voor het lezen van QR-codes op uw apparaat heeft en er een internetverbinding beschikbaar is;
- scan de QR-code;
- raadpleeg de benodigde documenten

Raadpleeg altijd de website om er zeker van te zijn dat u de meest recente en actuele handleiding gebruikt:

<https://professional.electrolux.com/>

In de volledige installatie- en gebruikershandleidingen op de website vindt u het volgende:

- Installatieschema's
- Waarschuwing en veiligheidsinformatie
- Algemene informatie
- Transport, verplaatsing en opslag
- Technische gegevens
- Installatie en montage
- Productbeschrijving
- Configuratie apparaat
- Bediening
- Reiniging en onderhoud van de machine
- Verwerking tot afval van de machine
- Overige informatie

A WAARSCHUWING EN VEILIGHEIDSINFORMATIE

A.1 Algemene informatie

Om een veilig gebruik van de machine en een goed begrip van de handleiding mogelijk te maken, is een goede kennis vereist van de termen en typografische weergaven die gebruikt worden in de documentatie. Om de verschillende soorten gevaren aan te duiden en het mogelijk te maken deze te herkennen worden in deze handleiding de volgende symbolen gebruikt:



WAARSCHUWING

Gevaar voor de gezondheid en veiligheid van operators.



WAARSCHUWING

Gevaar voor elektrocutie - gevaarlijke spanning.



PAS OP

Gevaar voor schade aan de machine of het product.



BELANGRIJK

Belangrijke aanwijzingen of informatie over het product



Lees de instructies voordat het apparaat in gebruik genomen wordt







Verduidelijking en uitleg

- Dit apparaat is bedoeld voor gebruik in commerciële en collectieve toepassingen zoals keukens van restaurants, kantines, ziekenhuizen en in commerciële bedrijven, zoals bakkerijen, slaggers etc., maar niet voor continue massaproductie van voedsel. Elk ander soort gebruik moet als oneigenlijk beschouwd worden.
- Uitsluitend en alleen gespecialiseerd personeel is geautoriseerd om werkzaamheden aan het apparaat te verrichten.
- Deze apparatuur mag niet gebruikt worden door minderjarigen en volwassenen met lichamelijke, zintuiglijke of verstandelijke beperkingen of met weinig ervaring met of kennis over het gebruik van de apparatuur.
 - Laat kinderen niet met het apparaat spelen.
 - Houd al het verpakkingsmateriaal en reinigingsmiddelen uit de buurt van kinderen.
 - Kinderen mogen geen reiniging en onderhoudswerkzaamheden verrichten zonder toezicht.
- Bewaar geen explosieve stoffen, zoals houders onder druk met ontvlambaar drijfgas, in dit apparaat of in de buurt van het apparaat
- Het merkplaatje "CE" van de machine niet verwijderen, wijzigen of onleesbaar maken.
- Raadpleeg de gegevens op het merkplaatje "CE" van de machine, voor contact met de fabrikant (bijv. voor verzoeken om reserveonderdelen, enz.).
- Wanneer de machine wordt afgedankt, moet het merkplaatje "CE" vernietigd worden.

A.2 Persoonlijke Beschermingsmiddelen

Tabel met de Persoonlijke Beschermingsmiddelen (PBM) die tijdens de verschillende levensfasen van de machine gebruikt moeten worden.

Fase	Beschermende kleding 	Veiligheidschoenen 	handschoenen 	Bril 	Valhelm of helm 
Transport	—	●	○	—	○
Verplaatsing	—	●	○	—	—
Uitpakken	—	●	○	—	—
Installatie	—	●	● ¹	—	—
Normaal gebruik	●	●	● ²	—	—
Instellingen	○	●	—	—	—
Normale reiniging	○	●	● ¹⁻³	○	—
Buitengewone reiniging	○	●	● ¹⁻³	○	—
Onderhoud	○	●	○	—	—
Demontage	○	●	○	○	—
Sloop	○	●	○	○	—
Verklaring:					
●	VEREISTE PBM				
○	PBM TER BESCHIKING OF INDIEN NODIG TE GEBRUIKEN				
—	NIET VEREISTE PBM				

1. Tijdens deze handelingen moeten snijbestendige handschoenen worden gebruikt. Wij herinneren u eraan dat het niet gebruiken van de persoonlijke beschermingsmiddelen door de operator, het gespecialiseerde personeel of andere medewerkers die belast zijn met het gebruik van de apparatuur kan leiden tot blootstelling aan schade aan de gezondheid (afhankelijk van het model).
2. Tijdens deze handelingen moeten handschoenen hittebestendig zijn om de handen te beschermen tegen contact met warm voedsel of hete onderdelen van het apparaat en/of wanneer daar warme producten uit worden gehaald. Wij herinneren u eraan dat het niet gebruiken van de persoonlijke beschermingsmiddelen door de operator, het gespecialiseerde personeel of andere medewerkers die belast zijn met het gebruik van de apparatuur kan leiden tot blootstelling aan chemische risico's en eventueel schade aan de gezondheid kan veroorzaken (afhankelijk van het model).
3. Tijdens deze handelingen moeten de handschoenen geschikt zijn voor contact met de gebruikte chemische stoffen (raadpleeg het veiligheidsinformatieblad van de gebruikte stoffen voor informatie over de benodigde PBM). Wij herinneren u eraan dat het niet gebruiken van de persoonlijke beschermingsmiddelen door de operator, het gespecialiseerde personeel of andere medewerkers die belast zijn met het gebruik van de apparatuur kan leiden tot blootstelling aan chemische risico's en eventueel schade aan de gezondheid kan veroorzaken (afhankelijk van het model).

A.3 Algemene veiligheid

- De machines zijn voorzien van elektrische en/of mechanische veiligheidsvoorzieningen, bedoeld voor de bescherming van de medewerkers en de machine zelf.
- Het is altijd verboden de machine aan te zetten tijdens het verwijderen, veranderen of openmaken van beschermingen, beveiligingen en veiligheidsvoorzieningen.
- Breng geen wijzigingen aan de onderdelen aan die bij het apparaat zijn geleverd.

- Enkele afbeeldingen in deze handleiding geven de machine weer of delen daarvan, zonder de beschermingen of met verwijderde beschermingen. Dit is uitsluitend gedaan voor de verduidelijking. Het is altijd verboden om de machine te gebruiken zonder de beschermingen of wanneer deze uitgeschakeld zijn.
- Het is verboden de etiketten en waarschuwingsbordjes met betrekking tot veiligheid en gevaar, die op de machine moeten zijn aangebracht te verwijderen of onleesbaar te maken.
- Voor de luchtcirculatie dient rekening te worden gehouden met de hoeveelheid lucht die nodig is voor de verbranding van 2 m³/h/kW aan gasvermogen, evenals het “welzijn” van de mensen die in de keuken werken.
- Onvoldoende ventilatie veroorzaakt verstikking. Dek het ventilatiesysteem van de ruimte waarin dit apparaat geïnstalleerd is, niet af. Dek de ventilatie- en afvoeropeningen van dit apparaat of van andere apparaten niet af.
- Houd noodtelefoonnummers op een goed zichtbare plaats.
- Het A-gewogen geluidsdrukkniveau is niet groter dan 70 dB(A).
- Schakel het apparaat uit als er sprake is van defecten of slechte werking.
- Gebruik voor het schoonmaken van het apparaat of de vloer onder het apparaat geen chloorhoudende producten (natriumhypochloriet, chloorwaterstofzuur of zoutzuur, enz.), ook niet in verdunde vorm.
- Gebruik geen metalen voorwerpen om het staal schoon te maken (borstels of schuursponsjes van het type Scotch Brite).
- Voorkom dat olie of vet in contact komen met de kunststof delen. Voorkom dat vuil, vet, voedsel of andere zaken korsten vormen op of in het apparaat.
- Sproei geen water en gebruik geen waterstralen of stoomreiniger.
- Benzine en andere ontvlambare dampen, vloeistoffen of voorwerpen mogen niet worden opgeslagen in de buurt van deze of andere apparaten.
- Sproei geen aerosolen in de buurt van dit apparaat als het in bedrijf is.
- Controleer nooit met een open vlam op lekken.
- Installeer het apparaat onder omstandigheden met voldoende installatie om een passende luchtverversing per uur te verschaffen. Zorg ervoor dat het ventilatiesysteem, welk systeem het dan ook is, altijd in werking blijft en efficiënt is gedurende de totale tijd dat de apparatuur in bedrijf is.

A.4 Transport, verplaatsing en opslag

- Gezien de afmetingen van de machines kunnen ze tijdens het transport, de verplaatsing of de opslag op elkaar worden gezet; houdt u zich aan hetgeen is aangegeven op het speciale plaatje op de verpakking.
- Tijdens het laden en lossen is het verboden zich onder geheven lasten te bevinden. Het is verboden voor onbevoegden om de werkzone te betreden.
- Alleen het gewicht van de machine zelf is onvoldoende om stabiliteit te verzekeren.
- Bij het opheffen van de machine is het verboden deze te bevestigen aan bewegende of kwetsbare delen zoals: carter, elektrische bedrading, pneumatische onderdelen, enz.
- tijdens het verplaatsen mag het apparaat niet geduwd of gesleept worden om omkiepen te voorkomen.
- Voor de medewerkers die belast zijn met het transport, de verplaatsing en de opslag van de machine zijn een geschikte opleiding en training voor het gebruik van hefsystemen en de toepassing van persoonlijke beschermingsmiddelen die geschikt zijn voor het soort werkzaamheden dat moet worden uitgevoerd (bijv.: overall, veiligheidsschoenen, handschoenen en helm) verplicht.
- Verzeker u, op het moment van de verwijdering van de verankeringsystemen, ervan dat de stabiliteit van de onderdelen van de machine niet afhankelijk is van de

verankering en dat deze handeling, dus, niet tot het vallen van de lading van het voertuig leidt. Voordat componenten van de machine worden verwijderd dient u zich ervan te verzekeren dat alle verankeringsystemen verwijderd zijn.

- De plaatsing, montage en demontage van de machine mogen uitsluitend verricht worden door gespecialiseerd personeel.

A.5 Installatie en montage

- De beschreven handelingen moeten door gekwalificeerd personeel in overeenstemming met de geldende veiligheidsvoorschriften verricht worden. Dit geldt zowel voor het gereedschap dat gebruikt wordt als de werkwijze die gehanteerd wordt.
- De stekker moet, indien aanwezig, ook bereikbaar blijven nadat het apparaat op de definitieve plaats is gezet.
- Alvorens willekeurig welke installatieprocedure uit te voeren, moet de elektrische voeding van het apparaat worden afgekoppeld.

A.6 Elektrische aansluitingen

Alvorens de aansluiting uit te voeren, dient te worden gecontroleerd of de gegevens op het plaatje van het apparaat overeenstemmen met de netspanning en -frequentie.

- Werkzaamheden aan de elektrische installaties mogen uitsluitend verricht worden door gespecialiseerd personeel.
- Aansluiting op de stroomvoorziening moet worden uitgevoerd in overeenstemming met de regelgeving en voorschriften die gelden in het land van gebruik; breng een geschikte hooggevoelige thermische overbelastingsbeveiliging aan die met de hand gereset kan worden, met een contactopening die volledige afsluiting mogelijk maakt in omstandigheden van overspanningscategorie III.
- Indien de voedingskabel beschadigd is, dan dient hij door de Klantenservice of in ieder geval door gespecialiseerd personeel vervangen te worden, teneinde elk risico te vermijden.
- Controleer dat er een veiligheidsschakelaar is geïnstalleerd tussen het voedings snoer van het apparaat en het elektriciteitsnet. De maximale afstand van de opening tussen de contacten en de maximale lekstroom dienen in overeenstemming te zijn met de geldende veiligheidsvoorschriften.
- Zorg ervoor dat u de apparatuur van stroom voorziet met systemen die beveiligd zijn tegen overspanning. De fabrikant wijst elke aansprakelijkheid voor effecten die het gevolg zijn van anomalieën veroorzaakt door het stroomvoorzieningssysteem af.

A.7 Plaatsing

- Volg tijdens het installeren van het apparaat alle hiertoe aangegeven veiligheidsvoorschriften op, inclusief de aanwijzingen betreffende brandpreventie.
- Verplaats het apparaat voorzichtig om eventuele beschadiging of gevaar voor mensen te vermijden. Gebruik een pallet voor de (ver)plaatsing.
- In het installatieschema zijn de totale afmetingen van het apparaat en de plaatsen van de aansluitingen (gas, elektriciteit, water) aangegeven. Controleer ter plaatse of de noodzakelijke verbindingen voor de aansluitingen beschikbaar en klaar zijn.
- Voorkom dat ruimtes waarin de machine wordt geïnstalleerd vervuild raken met corrosieve stoffen (chloor, etc). Als een dergelijke preventie niet kan worden gegarandeerd, moet het gehele roestvrijstalen oppervlak voorzien worden van een beschermde laag paraffine, aangebracht met behulp van een doekje dat doordrenkt is met paraffine. De fabrikant wijst elke aansprakelijkheid voor corrosieve effecten als gevolg van externe oorzaken af.
- Het apparaat kan afzonderlijk of samen met uitsluitend andere apparaten uit dezelfde serie worden geïnstalleerd.

- De apparaten zijn niet geschikt voor inbouw. Laat minstens 100 mm ruimte tussen het apparaat en eventuele zijwanden en 100 mm van de achterwand, of in elk geval voldoende ruimte om latere service- of onderhoudswerkzaamheden mogelijk te maken.
- Zorg voor een goede isolatie van oppervlakken die zich op kleinere afstanden tot het apparaat bevinden dan aangegeven.
- Laat een afstand van ten minste 100 mm tussen het apparaat en eventuele brandbare wanden. Gebruik of bewaar geen brandbare materialen of vloeistoffen in de buurt van het apparaat.
- Controleer nadat het apparaat op zijn plaats is gezet of het waterpas staat en pas de stand, indien nodig, aan. Als het apparaat niet waterpas staat kan dit leiden tot een slechte werking.
- Draag veiligheidshandschoenen en verwijder de verpakking van de machine, ga te werk zoals hieronder is beschreven:
 - de spanbanden en de beschermende folie verwijderen maar oppassen dat er door eventueel te gebruiken scharen of mesjes geen krassen veroorzaakt worden op de staalplaat;
 - verwijder de kap (van karton), de hoeken van polystyrol en de verticale beschermingen;
 - bij apparaten met een roestvrijstalen meubel, de beschermende folie heel langzaam verwijderen, zonder deze te scheuren om te voorkomen dat er lijmresten achterblijven;
 - als dit toch gebeurt moet u de lijmresten met een niet bijtend oplosmiddel verwijderen en het oppervlak vervolgens goed afspoelen en afdrogen;
 - smeer alle roestvrijstalen oppervlakken goed in met een klein beetje paraffine-olie, zodat er een beschermend laagje ontstaat.
- In het geval van een permanente elektrische aansluiting: de voorziening moet in geopende stand vergrendeld kunnen worden en moet ook bereikbaar blijven nadat het apparaat op de definitieve plaats is gezet.



WAARSCHUWING

Houd de ventilatieopeningen in de behuizing van het apparaat vrij van obstructies.

A.8 Algemene veiligheidsvoorschriften

Op de machine geïnstalleerde beveiligingen

- De afschermingen op de machine bestaan uit: vaste afschermingen (bijv.: carters, deksels, zijpanelen, enz.), die bevestigd zijn aan de machine en/of aan het frame met bouten of snelkoppelingen die uitsluitend gedemonteerd of geopend kunnen worden met gereedschappen. Wij waarschuwen de gebruiker dus om deze voorzieningen niet te verwijderen of er mee te knoeien. De fabrikant kan op geen enkele wijze aansprakelijk worden gesteld voor schade door geknoei of verkeerd gebruik van de machine.

Aanwijzingen voor het gebruik en het onderhoud

- In de machine zijn in principe mechanische, thermische en elektrische gevaren aanwezig. Waar mogelijk zijn deze gevaren geneutraliseerd:
 - ofwel direct, door het gebruik van geschikte oplossingen in het ontwerp
 - of indirect door het plaatsen van beschermingen, beveiligingen en veiligheidsvoorzieningen.

- Tijdens het onderhoud, dat altijd uitgevoerd wordt door gekwalificeerd personeel, blijven er echter enkele gevaren bestaan die niet kunnen worden geëlimineerd en die geneutraliseerd moeten worden door het gebruik van specifieke voorzorgsmaatregelen.
- Het is verboden om welke controle-, reinigings-, reparatie- of onderhoudshandeling dan ook te verrichten op onderdelen die in beweging zijn. Van dit verbod moeten de werknemers door middel van duidelijk zichtbare waarschuwingen op de hoogte worden gesteld.
- Om de doelmatigheid van de machine en de goede werking te garanderen is het absoluut noodzakelijk periodiek onderhoud te verrichten zoals aangegeven in deze handleiding.
- Wij adviseren u regelmatig alle veiligheidsvoorzieningen en de isolatie van de elektrische kabels te controleren. Beschadigde kabels moeten vervangen worden.
- Reparaties en buitengewoon onderhoud aan de machine mogen uitsluitend worden uitgevoerd door gespecialiseerd geautoriseerd personeel, uitgerust met alle geschikte persoonlijke beschermingsmiddelen alsmede met geschikte uitrusting, gereedschappen en hulpmiddelen.
- Het is altijd verboden de machine aan te zetten tijdens het verwijderen, veranderen of openmaken van beschermingen, beveiligingen en veiligheidsvoorzieningen.
- Voordat u welke handeling dan ook aan de machine verricht, altijd de handleiding raadplegen, daarin staan de juiste procedures en belangrijke informatie over de veiligheid.

Overige risico's

- De machine brengt gevaren met zich mee die niet volledig geëlimineerd zijn, vanuit het oogpunt van het ontwerp of door de installatie van geschikte beschermingen. Wij hebben desalniettemin de operator op de hoogte gebracht, door middel van deze handleiding, van dergelijke gevaren, door zorgvuldig te vermelden van welke beschermingsmiddelen de medewerkers gebruik moeten maken. Om de risico's te verkleinen, dient u tijdens het installeren van de eenheid voor voldoende ruimte te zorgen.

Om die omstandigheden te behouden, moeten de gangen en de directe omgeving van de machine altijd:

- vrij gehouden worden van obstakels (zoals trapjes, gereedschappen, containers, dozen, enz.)
- schoon en droog;
- goed verlicht zijn

Voor de volledige informatie van de Klant worden hierna de restrisico's vermeld met betrekking tot de machine: dergelijke situaties moeten als niet correct beschouwd worden en zijn dus strikt verboden.

Restrisico's	Beschrijving van gevaarlijke situatie
Uitglijden of vallen	De operator kan uitglijden als er water of vuil op de vloer ligt
Brandwonden/schaafwonden (bijv.: verwarmingselementen)	De operator raakt met opzet of per ongeluk bepaalde componenten in de machine aan, zonder het gebruik van beschermende handschoenen
Elektrocutie	Aanraking van elektrische onderdelen die onder spanning staan tijdens onderhoudswerkzaamheden terwijl er spanning staat op het elektrisch schakelbord

Restrisico's	Beschrijving van gevaarlijke situatie
Het plotseling dicht doen van het deksel, de deur of ovendeur (indien aanwezig, afhankelijk van de type apparaat)	De persoon die belast is met het normale gebruik van de machine zou onverwacht en met opzet het deksel/de deur/de ovendeur (indien aanwezig, afhankelijk van het type apparaat) kunnen sluiten
Omkiepen van ladingen	Tijdens het verplaatsen van de machine of werkzaamheden met de verpakking waar de machine in zit, met gebruik van ongeschikte accessoires of hefinrichtingen of waarbij de lading niet in balans is

Mechanische veiligheidskenmerken, risico's

- Het apparaat heeft geen gevaarlijke scherpe oppervlakken of elementen die uitsteken ten opzichte van het apparaat. De afschermingen van de bewegende of spanningsvoerende onderdelen zijn met bouten aan de ombouw bevestigd, zodat men niet onopzettelijk bij gevaarlijke punten kan komen.









PAS OP

Indien zich enige substantiële storing voordoet (bijvoorbeeld: kortsluiting, kabels die los zijn gegaan uit hun klemmen, motorstoring, slijtage van de beschermingshulzen van de elektrische kabels, de geur van gas, wat kan wijzen op een mogelijk lek, enz.) dan moet de operator de volgende aanwijzingen opvolgen:

de machine onmiddellijk uitschakelen en alle toevoer afsluiten (elektriciteit, gas, water).

A.9 Veiligheidsmarkeringen die in de buurt van de machine aangebracht moeten worden

Verbod	Betekenis
	Het is verboden beveiligingsvoorzieningen te verwijderen
	Het is verboden water te gebruiken voor het blussen van branden (vermeld op de elektrische onderdelen)
	Houd de ruimte rondom het apparaat vrij en zorg dat er geen brandbare materialen aanwezig zijn. Bewaar geen brandbare materialen in de buurt van het apparaat
	Installeer het apparaat op een goed geventileerde plaats om te voorkomen dat zich gevaarlijke mengsels van onverbrande gassen vormen in de ruimte waar het apparaat is geïnstalleerd

Gevaar	Betekenis
	let op, heet oppervlak
	gevaar voor elektrocutie (vermeld op de elektrische onderdelen met indicatie van de spanning).

Beëindiging gebruik

- Wanneer u besluit de apparatuur niet langer te gebruiken, adviseren wij u deze onbruikbaar te maken door het verwijderen van de voedingskabels van het elektriciteitsnet.

A.10 Oneigenlijk gebruik dat redelijkerwijs voorzien kan worden

Met 'oneigenlijk gebruik' wordt elk gebruik bedoeld dat anders is dan wat er gespecificeerd is in deze handleiding. Tijdens de werking van de machine zijn andere soorten werkzaamheden of activiteiten, die oneigenlijk worden geacht of die over het algemeen gevaar met zich meebrengen voor de veiligheid van de medewerkers en die schade aan de machine kunnen veroorzaken, niet toegestaan. Oneigenlijk gebruik dat redelijkerwijs voorzien kan worden omvat:

- gebrek aan onderhoud, reiniging en periodieke controles van de machine;
- structurele wijzigingen of wijzigingen aan de werkingslogica;
- geknoei aan beschermingen of veiligheidsvoorzieningen;
- het niet gebruiken van persoonlijke beschermingsmiddelen door de operators, het gespecialiseerde personeel en het onderhoudspersoneel;
- het niet gebruiken van geschikte accessoires (bijv. het gebruik van ongeschikte gereedschappen, ladders);
- het plaatsen, in de omgeving van de machine, van brandbare of ontvlambare materialen of materialen die in elk geval niet verenigbaar zijn met de werkzaamheden of die irrelevant zijn;
- onjuiste installatie van de machine;
- het in de machine stoppen van voorwerpen die niet verenigbaar zijn met de werking ervan of die schade kunnen toebrengen aan de machine of aan het milieu;
- op de machine klimmen;
- het niet in acht nemen van de aanwijzingen voor het juiste gebruik van de machine;
- ander gedrag dat gevaar oplevert dat niet door de fabrikant kan worden geëlimineerd.

De hiervoor beschreven handelingen zijn verboden!

A.11 Reiniging en onderhoud van de machine

- Alvorens reinigings- of onderhoudswerkzaamheden te verrichten moet het apparaat worden losgekoppeld van de elektrische voeding door de stekker voorzichtig uit het stopcontact te trekken, en moeten alle water/oliereservoirs of vetopvangbakken (indien aanwezig) geleegd worden.
- Tijdens onderhoudswerkzaamheden moeten de kabel en de stekker zodanig neergelegd worden dat ze altijd zichtbaar zijn voor de operator die de werkzaamheden uitvoert.
- Het apparaat niet aanraken met natte handen en/of voeten of als u blootsvoets loopt.
- De afschermingen/veiligheidsvoorzieningen mogen er niet afgehaald worden.
- Gebruik een ladder met bescherming om ingrepen te verrichten op apparaten die op grote hoogte toegankelijk zijn (afhankelijk van het type apparaat).

- Gebruik passende beschermingsmiddelen (veiligheidshandschoenen). Zie “A.2 *Persoonlijke Beschermingsmiddelen*” voor geschikte persoonlijke beschermingsmiddelen.

Gewoon onderhoud

- Schakel de stroom uit alvorens het apparaat schoon te maken.
- De machine niet reinigen met waterstralen.

Voorzorgsmaatregelen in geval dat het apparaat lange tijd niet wordt gebruikt

- Onderhouds- en controlewerkzaamheden, evenals de revisie van de machine mogen uitsluitend worden uitgevoerd door gespecialiseerd personeel of door de Klantenservice, voorzien van geschikte persoonlijke beschermingsmiddelen (veiligheidsschoenen en handschoenen) alsmede van geschikte gereedschappen en hulpmiddelen.
- Werkzaamheden aan elektrische apparaten mogen uitsluitend verricht worden door een gespecialiseerd technicus of door de Klantenservice
- Voordat u welke onderhoudswerkzaamheden dan ook gaat uitvoeren moet de machine in veilige omstandigheden verkeren.
- Houd u aan de regels voor de verschillende werkzaamheden voor normaal en buitengewoon onderhoud. Het niet in acht nemen van de waarschuwingen kan leiden tot risico's voor het personeel.

Preventief onderhoud

- Om de veiligheid en prestaties van uw apparatuur te garanderen, wordt aanbevolen dat elke 12 maanden onderhoud wordt uitgevoerd door door Electrolux erkende monteurs, volgens de servicehandboeken. Neem voor meer informatie contact op met uw lokale servicecentrum van Electrolux.

Reparaties en buitengewoon onderhoud

- Reparaties en buitengewoon onderhoud moeten worden uitgevoerd door gespecialiseerd erkend personeel. De fabrikant wijst elke aansprakelijkheid voor storing of schade die is ontstaan door ingrepen door een niet-erkend technicus af en de oorspronkelijke garantie van de fabrikant komt te vervallen.

Onderdelen en accessoires

- Gebruik alleen originele accessoires en/of reserveonderdelen. Wanneer geen originele accessoires en/of reserveonderdelen worden gebruikt komt de oorspronkelijke garantie van de fabrikant te vervallen en kan het zijn dat de machine niet aan de veiligheidsnorm voldoet.

A.12 Verwerking tot afval van de machine

- Het apparaat moet in ieder geval door gespecialiseerd personeel gedemonteerd worden.
- Werkzaamheden aan elektrische apparaten mogen uitsluitend verricht worden, als de voedingsspanning is onderbroken, door gespecialiseerd personeel.
- Maak het apparaat volledig onbruikbaar door het elektrische snoer te verwijderen en door bovendien alle mogelijke sluitingen te verwijderen om te voorkomen dat er iemand in opgesloten kan raken.

B GARANTIE

B.1 Garantievoorwaarden en uitsluitingen

Als de aanschaf van dit product garantiedekking omvat, wordt garantie geboden die in overeenstemming is met plaatselijke

verordeningen en die van toepassing is op het product dat geïnstalleerd en gebruikt wordt voor de doeleinden waarvoor

het is ontworpen, en zoals beschreven in de van toepassing zijnde documentatie van de apparatuur.

De garantie is van toepassing in het geval dat de klant uitsluitend originele reserveonderdelen heeft gebruikt en onderhoud heeft uitgevoerd in overeenstemming met de documentatie van Electrolux Professional voor gebruikers en onderhoud, die op papier of in elektronisch formaat beschikbaar zijn gemaakt.

Electrolux Professional adviseert ten sterkste om door Electrolux Professional goedgekeurde reinigings-, spoel- en ontkalkingsmiddelen te gebruiken om optimale resultaten te verkrijgen en de efficiëntie van het product in de tijd te behouden.

Het volgende wordt niet gedekt door de garantie van Electrolux Professional:

- kosten voor onderhoudsritten om het product af te leveren en op te halen;
- installatie;
- training over het gebruik/de bediening;
- vervanging (en/of levering) van reserveonderdelen, tenzij als gevolg van defecten in materialen of vakmanschap die binnen één (1) week na de storing zijn gemeld;
- correctie van externe bedrading;
- correctie van niet-geautoriseerde reparaties evenals schade, storingen en inefficiënties die worden veroorzaakt door en/of het gevolg zijn van;
 - onvoldoende en/of abnormale capaciteit van de elektrische systemen (stroomsterkte/spanning/frequentie, met inbegrip van pieken en/of stroomstoringen);
 - onvoldoende of onderbroken toevoer van water, stoom, lucht, gas (met inbegrip van onzuiverheden en/of andere zaken die niet voldoen aan de technische vereisten voor elke machine);
 - loodgietersonderdelen, onderdelen of verbruikbare schoonmaakproducten die niet zijn goedgekeurd door de fabrikant;
 - verwaarlozing, verkeerd gebruik, misbruik of niet houden aan de gebruiks- en verzorgingsinstructies die beschreven worden in de bijbehorende documentatie van de apparatuur door de klant;
 - onjuiste of slechte: installatie, reparatie, onderhoud (inclusief knoeien, wijzigingen en reparaties die worden uitgevoerd door derden die niet geautoriseerd zijn) en wijzigingen aan de veiligheidssystemen;
 - Het gebruik van niet-originele onderdelen (bijv. verbruiksproducten, slijtage of reserveonderdelen);
 - omgevingscondities die thermische (bijv. oververhitting/bevriezing) of chemische (bijv. corrosie/oxidatie) stress veroorzaken;
 - vreemde voorwerpen die in het product worden geplaatst of daarop worden aangesloten;
 - ongelukken of overmacht;
 - transport en hantering, inclusief krassen, deuken, kerven en/of andere schade aan de afwerking van het product, tenzij dergelijke schade het gevolg is van defecten in materialen of vakmanschap en binnen één (1) week na aflevering wordt gemeld, tenzij anders overeengekomen;
- product met originele serienummers die verwijderd of gewijzigd zijn of niet gemakkelijk vastgesteld kunnen worden;
- vervanging van lampen, filters of verbruiksartikelen;
- alle accessoires en software die niet zijn goedgekeurd of niet gespecificeerd worden door Electrolux Professional.

Tot de garantie behoren geen geplande onderhoudsactiviteiten (met inbegrip van de daarvoor benodigde onderdelen) of de levering van reinigingsmiddelen, tenzij specifiek gedekt binnen een plaatselijke overeenkomst die onderhevig is aan plaatselijke algemene voorwaarden.

Controleer de website van Electrolux Professional voor de lijst met erkende klantenservices.

C TECHNISCHE GEGEVENS

Raadpleeg voor gedetailleerde informatie over technische gegevens van apparaten de volledige installatie- en gebruikershandleiding op de website.

D TRANSPORT, VERPLAATSING EN OPSLAG



WAARSCHUWING

Zie “*Waarschuwing veiligheidsinformatie*” en

D.1 Gebruik

Zorg voor een passende omgeving, met een vlakke ondergrond, voor het lossen en opslaan van de machine.

D.2 Uitpakken



BELANGRIJK

Controleer onmiddellijk of er tijdens het transport eventueel schade is ontstaan. Bekijk de verpakking vóór en na het uitladen.

1. Verwijder de verpakking.
Wees voorzichtig bij het uitpakken en manoeuvreren van het apparaat.
2. Bewaar alle documenten die u in de verpakking aantreft.

Opmerking

- De expediteur is verantwoordelijk voor de veiligheid van de goederen tijdens het transport en de aflevering.
- Dien een claim in bij de expediteur als er zichtbare of verborgen schade is aan het apparaat.
- Signaleer bij de aflevering eventuele schade of ontbrekende delen op het transportdocument.
- De chauffeur moet het transportdocument ondertekenen; de expediteur kan de claim afwijzen als dit document niet ondertekend is (de expediteur kan het benodigde formulier verstrekken).
- U heeft na aflevering 2 weken tijd om de expediteur om inspectie van de goederen te vragen wegens verborgen schade of gebreken die pas aan het licht gekomen zijn na het uitpakken.

D.3 Het weggooien van de verpakking

Het verpakkingsmateriaal moet worden weggegooid in overeenstemming met de voorschriften die van toepassing zijn in

het land waar het apparaat gebruikt wordt. Alle materialen die gebruikt zijn voor de verpakking zijn milieuvriendelijk.

Ze kunnen zonder gevaar bewaard worden, ze kunnen worden gerecycled of verbrand worden in een afvalverbrandingsinstallatie. De kunststof componenten die eventueel gerecycled kunnen worden zijn als volgt aangeduid:



PE

Polyethyleen

- Buitenverpakking
- Zak met instructies



PP

Polypropeen

- Spanbanden



PS

Piepschuim

- Beschermende delen rondom de hoeken

De onderdelen van hout en karton kunnen tot afval verwerkt worden met inachtneming van de in het land van gebruik van de machine geldende voorschriften.

D.4 Opslag

De machine en/of de onderdelen moeten worden opgeslagen in een vochtvrije en veilige omgeving, zonder trillingen en met een omgevingstemperatuur tussen 5°C / 41°F en 50°C / 122°F.

De plaats waar de machine wordt opgeslagen moet een horizontale, vlakke ondergrond hebben om vervormingen aan de machine of beschadiging van de pootjes te voorkomen.



PAS OP

Breng geen wijzigingen aan de onderdelen die bij het apparaat geleverd zijn aan. Onderdelen die eventueel zoek geraakt of defect zijn moeten worden vervangen door originele onderdelen.

E INSTALLATIE EN MONTAGE



WAARSCHUWING

Zie “*Waarschuwing veiligheidsinformatie*” en

E.1 Gasaansluiting

Voordat het apparaat op de gasleiding wordt aangesloten

1. Verwijder, indien aanwezig, de kunststof beschermdop van de gasafvoer.
2. Breng vóór elk apparaat een gasafsluitkraan/-ventiel met snelkoppeling aan.

3. Plaats de kraan/het ventiel op een gemakkelijk te bereiken plaats.

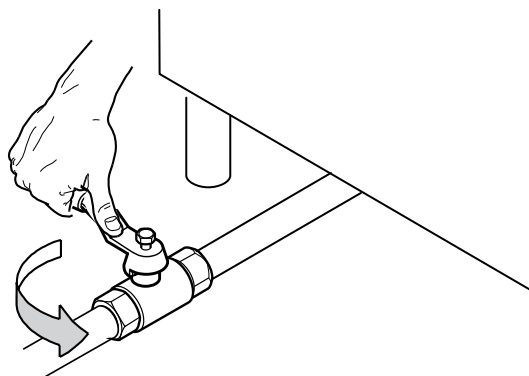

4. Verwijder stof, vuil en vreemde voorwerpen die de toevoer zouden kunnen verstopen uit de aansluitleidingen.

De gastoevoerlijn moet de hoeveelheid gas verzekeren die nodig is om alle apparaten die erop zijn aangesloten volledig te laten functioneren.

Een toevoerlijn die onvoldoende gas levert brengt de goede werking van de apparaten die hierop zijn aangesloten in gevaar.



Raadpleeg voor gedetailleerde informatie over gasaansluitingen en alle regelgeving m.b.t. apparaten de volledige installatie- en gebruikershandleiding plus bijlage op de website.

E.2 Elektrische aansluitingen

Voordat het apparaat op de stroomvoorziening wordt aangesloten

1. Controleer of de spanning en de frequentie overeenkomen met hetgeen vermeld is op het plaatje.
2. Sluit het apparaat op een permanente manier aan met een kabel van het H07 RN-F-type.
3. Installeer de voedingskabel in een metalen of starre kunststof buis zonder snijdende delen.
4. Breng een geschikte hooggevoelige, thermische overbelastingsbeveiliging aan, die met de hand gereset kan worden en berekend is op het vermogen van het apparaat, met een contactopening die de volledige afsluiting mogelijk maakt in omstandigheden van overspanningscategorie III.

Installeer de schakelaar in de elektrische installatie van het gebouw, in de onmiddellijke omgeving van het apparaat.

5. Controleer dat er een veiligheidsschakelaar is geïnstalleerd tussen het voedingsnoer van het apparaat en het elektriciteitsnet. De maximale afstand van de opening tussen de contacten en de maximale lekstroom dienen in overeenstemming te zijn met de geldende veiligheidsvoorschriften.
6. Installeer vóór het apparaat een voorziening (uitschakelbare stekker, schakelaar die geblokkeerd kan worden of een soortgelijke voorziening) die tijdens de onderhoudswerkzaamheden in geopende stand geblokkeerd kan worden.
7. Sluit het apparaat aan op een efficiënt aardingssysteem. Voor dit doel heeft het aansluitklemmenblok een aansluiting met het symbool  voor aansluiting op de aardingsdraad.
8. Neem het apparaat eveneens op in een equipotentiaalsysteem. Deze aansluiting wordt uitgevoerd met de stopschroef gemarkeerd , die op de buitenkant zit, dichtbij de ingang van de voedingskabel.

Raadpleeg voor gedetailleerde informatie over installatie van de elektriciteitskabel de volledige installatie- en gebruikershandleiding op de website.

F PRODUCTBESCHRIJVING

F.1 Inleiding

- Dit apparaat is bedoeld voor industrieel gebruik en mag alleen worden gebruikt door getraind personeel.
- Gebruik het apparaat niet leeg of in omstandigheden waarin geen optimaal rendement mogelijk is. Zorg bovendien, zo mogelijk, voor voorverwarming van het apparaat onmiddellijk voor het gebruik.
- Dit apparaat is ontworpen voor de bereiding van levensmiddelen. Ander gebruik dan dat beschreven wordt, is oneigenlijk.



PAS OP

het apparaat is niet geschikt om buiten geïnstalleerd te worden en/of op plaatsen die aan de weersinvloeden (regen, direct zonlicht enz.) blootgesteld zijn.

De ontstekingsknop "L" (indien aanwezig) heeft het volgende symbool (zie Afb. 2):

 "Ontsteking aan"

Gasmodellen

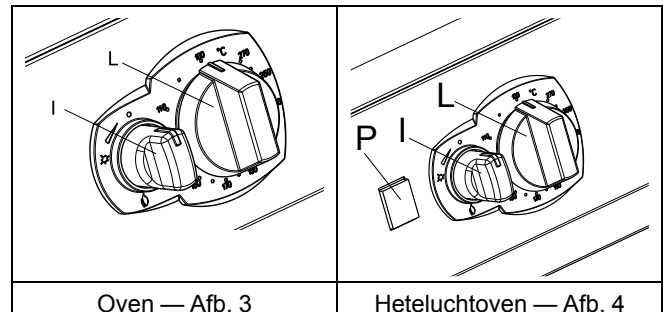

F.2 Overzicht apparaten

Gasmodellen

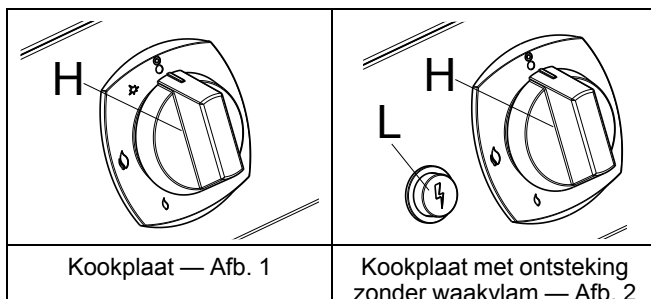

De bedieningsknop "H" van het gas voor elke brander heeft de volgende symbolen (zie Afb. 1 of Afb. 2):

- "Uit"
- ★ "Ontsteking waakvlam"
- 🔥 "Grootste vlam"
- "Kleinste vlam"

De bedieningsknop van de thermostaatklep "I" heeft de volgende symbolen (zie Afb. 3 of Afb. 4):

- "Uit"
- ★ "Ontsteking waakvlam"
- 🔥 "Aan"

Met de stelknop "L" kan de gewenste temperatuur gekozen worden. Deze heeft de volgende standen (zie Afb. 3 of Afb. 4):

- 100: "Minimumtemperatuur"
- 110...250: "Gemiddelde temperaturen met standen variërend tussen 110°C en 250°C"
- 270: "Maximumtemperatuur"

Met de knop "P" kan de heteluchtoven worden ingeschakeld.

Elektrische modellen

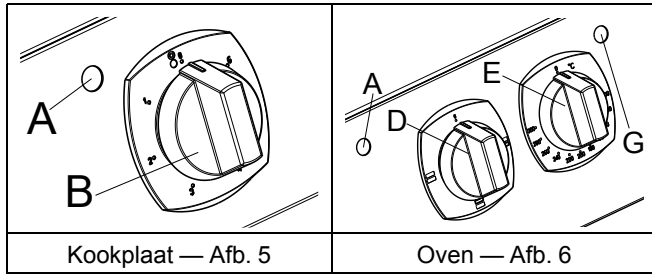

Het groene controlelampje "A" geeft aan dat de bijbehorende plaat in werking is.

Het gele controle lampje "G" geeft aan dat de verwarmingselementen worden verwarmd.

De elektrische bedieningsknop "B" van elke plaat heeft de volgende standen (zie Afb. 5):

0:	"Uit"
1...5:	"Gemiddeld vermogen met energiestanden variërend tussen 1 en 5"
6:	"Maximaal vermogen"

De keuzeknop "D" heeft de volgende symbolen (zie Afb. 6):

O	"Uit"
1	"Apparaat aan"
■	"Bovenste en onderste verwarmingselementen"
■	"Bovenste verwarmingselementen"
■	"Onderste verwarmingselementen"

De keuzeknop "E" heeft de volgende symbolen (zie Afb. 6):

100:	"Minimumtemperatuur"
120.-	"Gemiddelde temperatuur met energiestanden
..28-	variërend tussen 120 en 180"
0:	
300:	"Maximumtemperatuur"

Raadpleeg voor een gedetailleerd overzicht van de apparaten de volledige installatie- en gebruikershandleiding op de website.

G GEBRUIK VAN DE KOOKPLAAT

G.1 Gasmodellen — Ontsteking aan

Kookplaat

ZieAfb. 1

1. Druk de knop "H" in en draai hem naar de stand * ;
2. Druk de knop helemaal in en breng tegelijkertijd een vlam in de buurt van de waakvlambrander om deze te ontsteken.
Houd de knop ongeveer 20 seconden ingedrukt, wanneer hij losgelaten wordt, moet de waakvlam blijven branden. Gebeurt dat niet, probeer het dan opnieuw.
3. Om de hoofdbrander te ontsteken draait u de knop van de stand * naar de stand .
4. Om het minimum te bereiken moet de knop van de stand naar de stand worden gedraaid.

Kookplaat met ontsteking zonder waakvlam

ZieAfb. 2

1. Druk de knop "H" in en draai hem naar de stand . Druk de knop in en druk tegelijk op de ontstekingsknop "L". Houd de knop gedurende ongeveer 10 seconden ingedrukt; als de knop wordt losgelaten moet de vlam blijven branden. Als dat niet gebeurt controleren of er geen vocht aanwezig is op de bougies, deze eventueel afdrogen en de handeling herhalen. Als het probleem zich weer voordoet de vlam ontsteken met een aansteker
2. Om het minimum te bereiken moet de knop van de stand naar de stand worden gedraaid.

Oven

ZieAfb. 3

1. Druk de knop "I" iets in en draai hem tegelijkertijd enige graden tegen de klok in om hem te deblokken.
2. Druk hem vervolgens helemaal in en draai hem naar de stand * .
U zult een klik horen die aangeeft dat er een vonk overspringt.
3. Blijf de knop "I" ingedrukt houden en draai hem naar de stand .
4. Houd hem in deze stand gedurende ongeveer 15/20 seconden om het gas naar de waakvlambrander te laten stromen en het thermokoppel te verwarmen.

5. Na deze handelingen draait u de knop "L" op de gewenste temperatuur.

Heteluchtoven

ZieAfb. 4



LET OP:

Druk op de knop "P" om de ventilator van de oven in te schakelen.

1. Druk de knop "I" iets in en draai hem tegelijkertijd enige graden tegen de klok in om hem te deblokken.
2. Druk hem vervolgens helemaal in en draai hem naar de stand * .
U zult een klik horen die aangeeft dat er een vonk overspringt.
3. Blijf de knop "I" ingedrukt houden en draai hem naar de stand .
4. Houd hem in deze stand gedurende ongeveer 15/20 seconden om het gas naar de waakvlambrander te laten stromen en het thermokoppel te verwarmen.
5. Na deze handelingen draait u de knop "L" op de gewenste temperatuur.

Raadpleeg voor gedetailleerde informatie over ontsteking van de gasapparaten de volledige installatie- en gebruikershandleiding op de website.

G.2 Elektrische modellen — Ontsteking aan

Kookplaat

ZieAfb. 5.

1. Schakel de schakelaar die vóór het apparaat is geïnstalleerd, in.
2. Draai de bedieningsknop "B" van de gewenste plaat zodat de wijzer op het bedieningspaneel op één van de zes bruikbare standen staat. Bedenk hierbij dat stand "1" correspondeert met het kleinste vermogen en stand "6" met het grootste vermogen. Als het groene lampje "A" brandt, betekent dit dat de bijbehorende plaat is ingeschakeld
3. Om de warmte van de platen te regelen, wordt geadviseerd de knoppen eerst op de stand "6" te zetten; vervolgens, wanneer de maximale bereidings- of de kooktemperatuur wordt bereikt, zet u de knop op een lagere stand.

Oven

ZieAfb. 6





1. Draai de knop "D" van de bedieningskeuzeschakelaar van de verwarmingselementen naar één van de gebruiksstanden.
2. Als het groene controlelampje "A" gaat branden, wil dat zeggen dat er spanning op het apparaat staat.
3. Draai de thermostaatknop "E" naar de stand die overeenkomt met de gewenste bereidingstemperatuur (tussen 100°C en 300°C).
4. Als het gele controlelampje "G" gaat branden, signaleert het dat de verwarmingselementen zijn ingeschakeld; als het lampje uitgaat, wil dat zeggen dat de ingestelde temperatuur bereikt is.

Raadpleeg voor gedetailleerde informatie over ontsteking van de elektrische apparaten de volledige installatie- en gebruikershandleiding op de website.

G.3 Gasmodellen — Uitschakelen



Kookplaat

ZieAfb. 1

1. Draai de knop "H" van de stand  of  naar de stand  ;
2. Om de waakvlam uit te schakelen, drukt u de knop gedeeltelijk in en draait u hem naar de stand  .



Kookplaat met ontsteking zonder waakvlam

ZieAfb. 2

1. Draai de knop "H" van de stand  of  naar de stand  ;



Oven

ZieAfb. 3

1. Draai de knop "I" naar stand  ;
2. Om de waakvlambrander uit te zetten draait u de knop "I" naar de stand  .

Heteluchtoven

ZieAfb. 4

1. Draai de knop "I" naar stand  ;
2. Om de waakvlambrander uit te zetten draait u de knop "I" naar de stand  .

Raadpleeg voor gedetailleerde informatie over het uitschakelen van gasapparaten de volledige installatie- en gebruikershandleiding op de website.

G.4 Elektrische modellen — Uitschakelen

Kookplaat

ZieAfb. 5

1. Zet de bedieningsknop op de stand "0".

Oven

ZieAfb. 6

1. Draai de bedieningsknoppen naar de "stop"stand  . Schakel de elektrische schakelaar die vóór het apparaat geïnstalleerd is, uit.

Raadpleeg voor gedetailleerde informatie over het uitschakelen van elektrische apparaten de volledige installatie- en gebruikershandleiding op de website.

H VERZORGING KOOKPLATEN



WAARSCHUWING

Zie "Waarschuwing en veiligheidsinformatie".

H.1 Reiniging van het apparaat en de accessoires

Alvorens het apparaat te gebruiken alle interne onderdelen en accessoires schoonmaken met warm water en neutrale zeep, of met producten met een biologische afbreekbaarheid van meer dan 90% (om de uitstoot van vervuilende stoffen in het milieu te beperken), daarna afspoelen en grondig drogen.



PAS OP

Er mogen geen reinigingsproducten op basis van oplosmiddelen (bijv. trichloorethyleen) of schuurpoeder gebruikt worden.

H.2 Het apparaat schoonmaken

H.2.1 Buitenzijden

Gesatineerde stalen oppervlakken (dagelijks)

- Maak alle stalen oppervlakken schoon: het vuil kan gemakkelijk en moeiteloos worden verwijderd als het zich pas net gevormd heeft.
- Verwijder vuil, vet en andere kookresten van de stalen oppervlakken op een lage temperatuur; gebruik hiervoor zeepsop, met of zonder reinigingsmiddel, en een doek of spons. Maak alle gereinigde oppervlakken na afloop goed droog.
- In geval van aangekoekte vuil-, vet- of voedselresten het doekje/de spons in de richting van de glanslaag bewegen en vaak afspoelen; draaiende bewegingen en aan het doekje/de spons vastklevende vuilresten kunnen schade aan de glanslaag van het stalen oppervlak veroorzaken.

- Het gebruik van ijzeren voorwerpen kan schade aan het staal tot gevolg hebben: beschadigde oppervlakken zijn sneller vuil en vormen eerder roestplekken.
- Herstel de satinerings, indien nodig.

Door warmte zwart geworden oppervlakken (wanneer nodig)

- Door blootstelling aan hoge temperaturen kunnen donkere plekken ontstaan. Hier is geen sprake van beschadiging; dit kan verholpen worden door de aanwijzingen van de vorige paragraaf op te volgen.



BELANGRIJK

Voorkom bij gasapparaten dat er vuil aan de binnenkant van de Venturi-buizen komt. De aanwezigheid van vuil in de machine kan de branders belemmeren, hetgeen invloed heeft op de vlam.

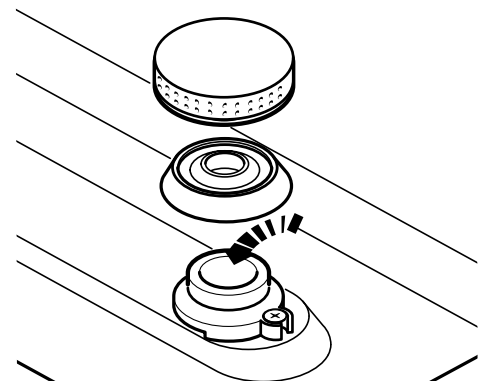

Elektrische platen van gietijzer

- Maak de platen schoon met een vochtige doek, en laat hen vervolgens een paar minuten functioneren om hen snel te laten drogen; smeer hen tenslotte in met een dun laagje consumptie-olie.
- Giet beslist geen koude vloeistoffen op de platen als deze warm zijn.



BELANGRIJK

Bij elektrische apparaten moet zorgvuldig worden vermeden dat er water naar binnen filtert op de elektrische componenten: de infiltraties kunnen kortsluiting en lekstroomverschijnselen veroorzaken waardoor de beveiligingen van het apparaat worden ingeschakeld

H.2.2 Inwendige onderdelen (om de 6 maanden)

- Controleer de staat van de interne onderdelen.
- Verwijderen van eventuele vuilafzettingen op de binnenkant van het apparaat.
- Controleren en reinigen van het afvoersysteem.



BELANGRIJK

Werkzaamheden die men dient te laten verrichten door gespecialiseerd personeel.

I PROBLEMEN EN OPLOSSINGEN

I.1 Enkele storingen en hun oplossingen

In sommige gevallen kunnen storingen gemakkelijk en snel opgelost worden; hierna volgt een lijst van enkele problemen met bijbehorende oplossingen:

Storing	Mogelijke oorzaken:
De waakvlambrander van de open vlammen ontsteekt niet	<ul style="list-style-type: none">• Onvoldoende druk in de gasleidingen.• Sproeier verstopt.• Het gasventiel is defect
De waakvlambrander van de oven ontsteekt niet	<ul style="list-style-type: none">• De ontsteking zit niet goed vast of is slecht aangesloten.• De piëzo-elektrische ontsteking of de ontstekingskabel is beschadigd.• Onvoldoende druk in de gasleidingen.• Sproeier verstopt.• Het gasventiel is defect.
De waakvlambrander gaat uit nadat de ontstekingsknop losgelaten wordt	<ul style="list-style-type: none">• Het thermokoppel wordt niet voldoende verwarmd door de waakvlambrander.• Het thermokoppel is defect.• De knop van het gasventiel wordt niet voldoende ingedrukt• Geen gasdruk bij het ventiel.• Het gasventiel is defect.
De waakvlambrander is nog ingeschakeld maar de hoofdbrander ontsteekt niet	<ul style="list-style-type: none">• Drukval in de gasleiding.• Sproeier verstopt of gasventiel defect.• De gasuitgangsoeningen van de brander zijn verstopt
Het is niet mogelijk de temperatuur van de oven te regelen	<ul style="list-style-type: none">• De thermostaatbol is defect.• Het gasventiel is defect.• De elektrische thermostaat is defect• De elektrische veiligheidsthermostaat is ingeschakeld
De brander van de open vlammen gaat niet branden (versie met bougies zonder waakvlam)	<ul style="list-style-type: none">• controleer of er geen metalen folie geplaatst is ter bescherming van de bakken.• controleer op achterblijvend vocht op de bougies.
De waakvlambrander van de open vlammen ontsteekt niet	<ul style="list-style-type: none">• Onvoldoende druk in de gasleidingen.• Sproeier verstopt.• Het gasventiel is defect

CE

Electrolux Professional SPA
Viale Treviso 15
33170 Pordenone
www.professional.electrolux.com